

INNOVATIONS 2025

THE NEW ERA OF KITCHEN STYLE

MATRIX800
by nolte KÜCHEN



THE NEW ERA OF KITCHEN STYLE



Découvrez une toute nouvelle dimension de flexibilité et d'individualité dans la planification de votre cuisine ! Nos innovations pour 2025 représentent une avancée majeure dans le design des cuisines et vous offrent plus de liberté de planification que jamais. Concevez pour vos clients des cuisines qui repoussent les limites en matière de design et d'esthétique : découvrez **Matrix 800** !

Avec **Matrix 800**, vous disposez désormais, en plus de Matrix 750 et Matrix 900, d'une troisième dimension avec une hauteur de corps de 800 mm qui offre de toutes nouvelles possibilités en termes de design, d'espace de rangement et d'ergonomie. Le meilleur dans tout ça : même avec trois variantes de corps, la planification reste simple pour vous – sans nouvelle typologie, sans dimensions impaires et surtout cohérente sur l'ensemble de notre gamme de produits.

Dans nos cuisines planifiées, vous pouvez voir concrètement quels sont les avantages de **Matrix 800** dans la conception de la cuisine. De plus, attendez-vous à des enrichissements de l'ensemble de la gamme. Un exemple à cet effet est VELLUTO, une façade anti-traces de doigts facile d'entretien dans le groupe de prix 2, disponible dans des couleurs naturelles très demandées. Nous restons également dans l'air du temps en ce qui concerne les tendances en matière de couleurs. Lava est une couleur qui gagne en popularité. Et comme vous en avez l'habitude, nous ne nous arrêtons pas en si bon chemin, car nous avons ajouté cette teinte à nos couleurs de corps et de poignées gorges.

Découvrez les innovations 2025 et plongez avec nous dans **THE NEW ERA OF KITCHEN STYLE** !

Rüdiger Schliekmann

Manfred Wippermann

Heiko Maibach



Nous produisons en Allemagne – également officiellement certifiés par l'association allemande de l'industrie du meuble (Verband Deutsche Möbelindustrie e.V.).



Le M doré garantit une qualité contrôlée, la sécurité et un habitat sain.



A nouveau élue marque de cuisine préférée en Allemagne.



Nous prenons très au sérieux notre responsabilité vis-à-vis de notre environnement et de l'avenir des générations futures. C'est pourquoi nous sommes particulièrement fiers d'avoir obtenu plusieurs certifications dans ce domaine !

MATRIX+

Le plus de possibilités

Le désir de flexibilité et d'individualité est de plus en plus important dans les domaines de la construction, de l'habitat et de l'aménagement. Nous sommes dans l'air du temps et notre dernière innovation pose de nouveaux jalons en matière de planification de cuisine. La décision d'élargir notre trame de dimensions de 750 et 900 mm, jusqu'ici strictement respectée, repose sur une analyse approfondie du marché et sur les commentaires de nos clients. La tendance du marché montre une demande croissante pour le modèle de 800 mm de hauteur, le plus vendu en Europe. En outre, l'aspect visuel des cuisines a évolué ces dernières années. La cuisine devient de plus en plus conviviale. Avec notre nouvelle hauteur de corps, nous combinons ainsi une conception conviviale grâce à un socle de faible hauteur avec un espace de rangement supplémentaire.

Nous vous présentons dès à présent cette offre élargie de hauteurs de corps sous le nom de **MATRIX+**. Qui vous offre, à vous et à vos clients, encore plus de flexibilité et de liberté de conception.

MATRIX+

by **notte** KÜCHEN

La rencontre du **DESIGN** et de l' **EFFICACITÉ**

Nos nouvelles armoires basses de 800 mm sont bien plus qu'une autre hauteur de corps – elles sont l'évolution logique d'un système bien pensé qui vous permet de planifier votre cuisine de manière simple et efficace. Notre but : répondre à tous les souhaits individuels de vos clients avec le plus de liberté de planification possible pour vous !

Avec l'introduction des armoires basses de 800 mm de hauteur, nous proposons un aménagement plus flexible des espaces de cuisine. Cette nouvelle hauteur permet d'intégrer des coulissants d'une hauteur de 400 mm et, par exemple, des tiroirs d'une hauteur de 200 mm. Ces options offrent non seulement une utilisation encore plus efficace de l'espace et des possibilités de rangement supplémentaires, mais participent également à une esthétique moderne. Nous associons ainsi la fonctionnalité à une conception esthétique – et définissons ainsi un nouveau standard de design.

Saisissez l'opportunité de proposer à vos clients des solutions de cuisine qui répondent aux dernières tendances tout en offrant un confort d'utilisation maximal.

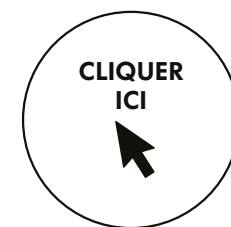

Découvrez également **MATRIX+** dans notre vidéo.





RÉPARTITION

classique ou orientée design

La nouvelle hauteur de corps supplémentaire Matrix 800 offre la possibilité d'une répartition classique avec un tiroir de 150 mm de hauteur en combinaison avec les nouveaux coulissants de 250 mm et 400 mm de hauteur ou d'une répartition **symétrique plus design** en 400/400 mm, 200/200/400 mm ou 200/200/200/200 mm.

LOGIQUE DE DIMENSION

simple et claire

En outre, nous avons conservé la dénomination des modèles que nous connaissons jusqu'à présent.

LA CONTINUITÉ

sans compromis

Tout comme Matrix 750 et Matrix 900, la nouvelle hauteur de corps est disponible sans restriction avec des poignées et en version sans poignées en tant que Matrix 800 et MatrixArt 800 et chez nolte**neo** en tant que MatrixArt ONE et MatrixZERO.



Plus de possibilités D'ORGANISATION INTERNE

Deux tiroirs plats peuvent être intégrés derrière la façade de 200 mm. De même, il est possible d'ajouter un tiroir intérieur dans le coulissant de 400 mm de hauteur. Le coulissant de 400 mm de hauteur est idéal pour le rangement de caisses de boissons (1,0/1,5L). De plus, des boîtes d'organisation interne peuvent y être empilées les unes sur les autres.

Hauteur de crédence INCHANGÉE

La particularité de Nolte Küchen : pour les trois hauteurs de corps Matrix 750/800/900, la hauteur de crédence **reste toujours parfaitement identique à 600 mm** (moins l'épaisseur de plan de travail) et donc à la même hauteur que la dimension standard du four.

Mêmes ÉLÉMENTS HAUTS, armoires pour appareils AMÉLIORÉES

Nouvelles **hauteurs d'armoires latérales adaptées 2000 mm et 2150 mm** (disponibles avec une porte d'un seul tenant ainsi qu'une répartition 800/1200 ou 800/1350). Les armoires demi-hauteur **de 1600 mm de hauteur sont également nouvelles** (disponibles avec une porte continue et une répartition 800/800).

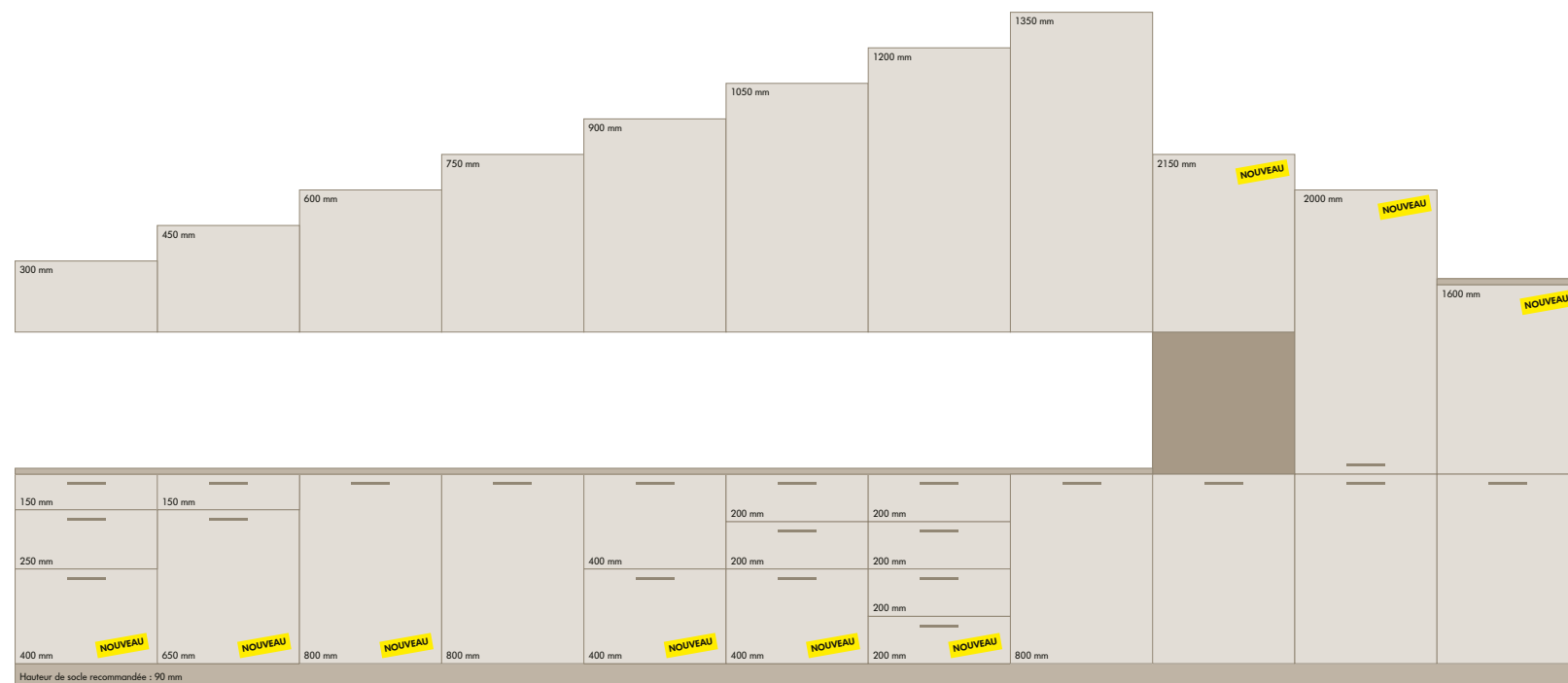

*Les armoires MatrixZERO sont identiques à Matrix800 en termes de répartition.

Une RÉPARTITION claire – une logique de DIMENSION simple

- Une démarche individuelle bien pensée de Nolte Küchen
- Logique de dimension claire avec des dimensions toujours simples et compréhensibles
- Disponible pour tous les programmes de façades, de corps, de côtés visibles, etc.
- Disponible avec ou sans poignée**, sur toute la gamme et sans compromis
- Comme jusqu'à présent, une dénomination simple : Identification du modèle / Largeur / Hauteur / Profondeur (par ex. UAK 60-80-60)
- Les joues, pilastres et habillages latéraux ont été adaptés à toutes les nouvelles hauteurs d'armoire
- En relation avec nos hauteurs de socle standard 50/70/90/120/150/170 mm et nos hauteurs de socle spéciales tous les 10 mm, chaque hauteur de travail peut désormais être représentée de manière encore plus ergonomique et avec un espace de rangement optimisé
- Les dimensions de toutes les éléments hauts et de tous les meubles superposables ne changent pas

** Expecté GLAS TEC



*Les armoires MatrixArt ONE sont identiques à Matrix800 en termes de répartition.

Aucune POIGNÉE – une RÉPARTITION également claire

- Répartition de façade modifiée : 150/200/386 mm, 350/386 mm ou porte d'un seul tenant 768 mm (utilisation idéale de l'espace de rangement)
- Grâce à ces répartitions de façade, nous obtenons une répartition visuellement identique aussi bien au-dessus qu'en dessous de la deuxième poignée gorge
- Vous pouvez vous raccorder aux armoires MatrixArt existantes de 420 mm de hauteur

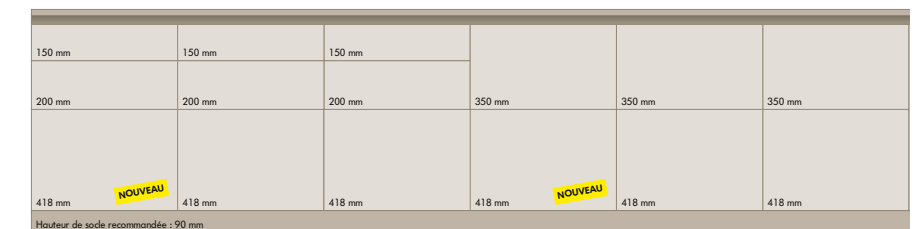

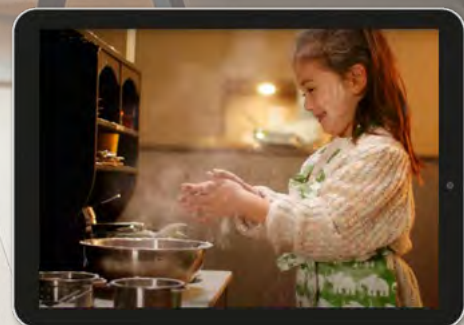

Visionnez ici
notre film d'image
« *Living in the
kitchen* ».

CLIQUEZ
ICI



Pour la
vie
dans la cuisine...



... est une déclaration que nous prenons tout à fait au pied de la lettre. Chez nous, vous trouverez tout ce qu'il faut pour que les cuisines de rêve de vos clients deviennent réalité.

Du classique au moderne en passant par l'extravagant, nous proposons des solutions pour presque tous les budgets et tous les goûts. Nous accordons une importance particulière aux matériaux de qualité, aux designs innovants et aux fonctionnalités bien pensées. Et tout cela dans la qualité éprouvée – made in Germany.

Découvrez les nouvelles cuisines tendance aux pages suivantes et laissez-vous inspirer par nos idées !



VELLUTO Lava mat

VELLUTO 87L - Lava mat • Corps LAD - Lava
Plan de travail C30 - Béton blanc • Joints LAL - Laque AFP, lava mat
Poignée B45 - Aspect inox



MATRIX800
by noite KÜCHEN

THE NEW ERA OF KITCHEN STYLE

PURISTE MODERNE avec des fonctionnalités pratiques

Découvrez la nouvelle gamme VELLUTO avec une surface laquée mate, présentée ici dans la teinte lava. La technologie innovante anti-traces de doigts permet de conserver des surfaces toujours propres et faciles à entretenir, une qualité particulièrement appréciée des clients les plus exigeants. Le programme du groupe de prix 2 est disponible en blanc, lava et graphite mat. Grâce à l'extension de la gamme de produits avec la couleur lava pour le corps et les poignées gorges MatrixArt, les clients peuvent concevoir leur cuisine de manière homogène dans la teinte de leur choix. La combinaison des tendances actuelles et d'une technologie avancée rend VELLUTO particulièrement attractif pour tous ceux qui sont à la recherche de solutions de cuisine de qualité, faciles à entretenir et esthétiques.



A l'intérieur comme à l'extérieur : avec le nouveau corps en lava, il est désormais possible de concevoir une cuisine complète « d'un seul moule » dans cette teinte.

Grâce à la nouvelle hauteur de corps Matrix 800, il est possible de planifier un tiroir intérieur supplémentaire dans le tiroir de 200. Cela permet de doubler pratiquement l'espace de rangement pour les ustensiles de cuisine de vos clients.

La tendance **DU CHÊNE** se maintient

Avec la nouvelle façade MANHATTAN chêne naturel mat noble dans le groupe de prix 1, nous élargissons notre gamme de décors en chêne. Le chêne naturel clair est absolument tendance et offre une élégance discrète qui se démarque des grains rustiques. Ce décor s'adresse aux clients qui préfèrent une apparence calme et stylée. Le chêne naturel mat noble est combiné avec SOFT LACK en bleu foncé mat soyeux. La surface satinée en laque véritable complète le décor bois et apporte une touche d'élégance grâce au choix des couleurs. Les joues à facettes, sur le côté des armoires hautes, attirent particulièrement l'attention. Un autre point appréciable est le comptoir attenant, qui offre non seulement un endroit agréable pour se détendre, mais qui peut également être utilisé comme espace de bureau à domicile intégré.



SOFT LACK Bleu foncé mat soyeux
MANHATTAN Chêne naturel mat noble

SOFT LACK 76T - Bleu foncé mat soyeux • **MANHATTAN 48T** - Chêne naturel mat noble • Corps GTD - Graphite
Plan de travail E46 - Chêne naturel mat noble • Jouses LMT - Laque, bleu foncé mat soyeux / NET - Chêne naturel mat noble
Poignée 835 - Bronze de manganèse

De même, il est possible de créer un ensemble cohérent d'éléments secondaires, comme ici le plan de comptoir, en chêne naturel mat noble.



Les joues à facettes ajoutent une touche de raffinement à l'ensemble et offrent aux clients un tout nouveau look. Des tablettes murales sont également disponibles dans le même look.



Le look de l'évier, d'un ton naturel discret, s'intègre parfaitement dans le design de la cuisine.

VELLUTO Graphite mat

VELLUTO 87G - Graphite mat • Corps GTD - Graphite • Plan de travail M51 - Marbre imperiale
Joues LAG - Laque AFP, graphite mat / MIE - Marbre imperiale • Poignée gorge 591 - Noir



THE NEW ERA OF KITCHEN STYLE

DESIGN NOBLE et accents raffinés

L'élégante variante graphite mat de VELLUTO impressionne par sa surface anti-traces de doigts facile à entretenir. Associée à la nouvelle hauteur de corps MatrixArt 800 et à des poignées gorges noires, elle offre un effet visuel épuré et ultramoderne. Cette conception calme procure une scène parfaite pour le nouveau décor de plan de travail marbre Impérial : un aspect de pierre prononcé dans des tons de terre. Le marbre, dans toutes ses nuances, reste un élément incontournable de la décoration intérieure et apporte une touche particulière à chaque cuisine. Utilisé dans une crédence et sur un comptoir rapporté, ce décor fera certainement parler de lui parmi vos clients.

La combinaison de VELLUTO en graphite mat et de l'aspect pierre offre à vos clients une solution de cuisine harmonieuse et tendance qui répond aux exigences les plus élevées – et ce à un prix attractif, car les thèmes tendance ne doivent pas toujours être chers.



MATRIXART 800
by notte KÜCHEN



Fonctionnelle et peu encombrante : la prise électrique avec chargeur Qi permet une charge sans fil, par exemple de votre smartphone. Extrêmement pratique dans la cuisine !

VELLUTO en graphite mat a un effet très élégant. Grâce à la surface anti-traces de doigts, les marques de doigts restent pratiquement invisibles.

L'élégance en prime : le plan de travail au décor marbre imperiale original.





Les spots circulaires à LED encastrés assurent un éclairage indirect élégant dans l'étagère.

THE NEW ERA OF KITCHEN STYLE

UN SUPERBE DÉCOR complète la gamme ARTLINE

ARTLINE, caractérisée par ses façades en bois rainurées, reçoit une nouvelle variante plus subtile avec Stripe wood choco. Le design original, récompensé par le German Design Award, confère à chaque cuisine un aspect exceptionnel. Dans cette planification, le décor sur les armoires hautes et le buffet est mis en scène de manière parfaitement harmonieuse. L'îlot de cuisine en MatrixArt 800 se fait discret, car avec SOFT LACK en brun sépia mat soyeux, il est le pendant idéal de la façade originale ARTLINE.

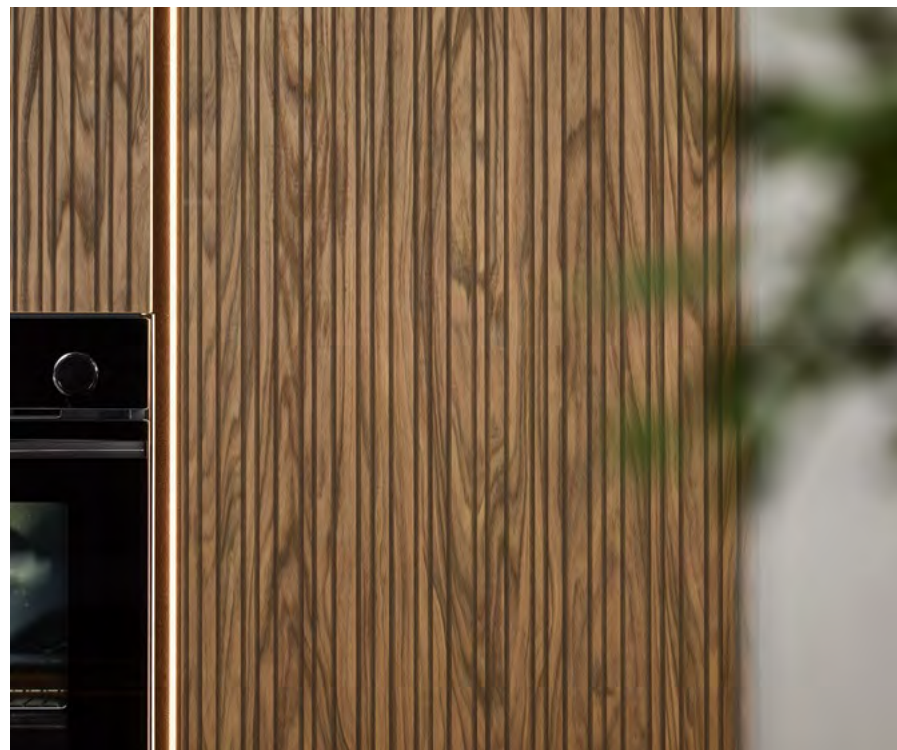

MATRIXART 800
by **notteKÖCHEN**

ARTLINE Stripe wood choco
SOFT LACK Brun sépia mat soyeux

ARTLINE 548 - Stripe wood choco • **SOFT LACK 76U** - Brun sépia mat soyeux • Corps GTD - Graphite
Plan de travail céramique (client) • Jouis LMU - Laque, brun sépia mat soyeux / SSC - Stripe wood choco • Poignée gorge 591 - Noir



Stripe wood choco enrichit la collection ARTLINE avec un décor insolite, récompensé par le German Design Award.

Les patins noirs s'accordent parfaitement avec le plan de travail foncé qui, dans sa version allongée, devient une table.



THE NEW ERA OF KITCHEN STYLE

DES MATÉRIAUX EXCLUSIFS avec des détails harmonieux

Le caractère haut de gamme de cette planification de cuisine se caractérise avant tout par l'utilisation de matériaux authentiques tels que le bois, le verre et la laque véritable. Notre façade à cadre moderne FRAME LACK magnolia mat soyeux forme un duo harmonieux avec TAVOLA en chêne pinot. Les poignées gorges MatrixArt en bronze de manganèse s'intègrent parfaitement dans la planification harmonieuse de tons naturels chauds. Une touche de noblesse en plus : des vitrines en verre avec des cadres en bronze de manganèse complètent l'ensemble. La répartition des façades avec MatrixArt 800 permet d'obtenir une image globale homogène, aussi bien au-dessus qu'en dessous de la deuxième poignée gorge.



FRAME LACK Magnolia mat soyeux
TAVOLA Chêne pinot

FRAME LACK A02 - Magnolia mat soyeux • **TAVOLA 571** - Chêne pinot
Corps AVD - Magnolia / QGD - Gris quartz • Plan de travail S04 - Jura beige
Joues LMM - Laque, magnolia mat soyeux / EFP - Chêne pinot
Poignée gorge 791 - Bronze de manganèse / Poignée 835 - Bronze de manganèse

MATRIXART 800
by **notteKÖCHEN**



Ce coulissant permet
de ranger facilement
des caisses de boissons.

L'armoire latérale de 750 mm
de largeur offre un grand
espace de rangement pour
les ustensiles de cuisine ou
les provisions, par exemple.



FAÇADES 2025

Outre l'ajout de la couleur lava à notre programme MANHATTAN UNI particulièrement apprécié, nous élargissons notre gamme de décors chêne avec la nouvelle façade claire MANHATTAN chêne naturel mat noble dans le groupe de prix 1.

Récompensé par le German Design Award : les façades en bois rainurées de la série ARTLINE s'enrichissent d'une nouvelle variante avec l'introduction de Stripe wood choco.

La qualité pour un prix d'entrée de gamme : le nouveau programme de façades VELLUTO se présente avec une surface laquée mate et une technologie anti-traces de doigts ultra-moderne dans le groupe de prix 2.

PG1
M20 **MANHATTAN UNI**
Mélaminé mat



482 Lava

Éléments secondaires :
D1 **LAD** Lava
(corps, socle, étagère, cache-lumière/
profil de corniche/joues)

PG1
M15 **MANHATTAN**
Mélaminé mat

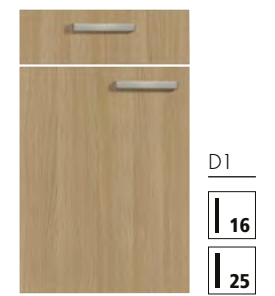

48T Chêne naturel
mat noble

Éléments secondaires :
D1 **NET** Chêne naturel mat noble
(côtés visibles, socle, étagère, joues)

PG2
A20 **ARTLINE**
Mélaminé mat



548 Stripe wood choco

Éléments secondaires :
D2 **SCC** Stripe wood choco
(joues)

PG2
V21 **VELLUTO**
Laque mat avec AFP



87L Lava mat

Éléments secondaires :
D2 **LAL** Laque AFP, Lava mat
(joues)

PG2
V21 **VELLUTO**
Laque mat avec AFP



87I Blanc mat

Éléments secondaires :
D2 **LAW** Laque AFP, blanc mat
(joues)

PG2
V21 **VELLUTO**
Laque mat avec AFP



87G Graphite mat

Éléments secondaires :
D2 **LAG** Laque AFP, graphite mat
(joues)

Corps
LAD Lava



Poignée gorge
792 Lava



Angles de socle
LAD Lava





PLANS DE TRAVAIL 2025

Cette année, la gamme des plans de travail s'enrichit au total de 4 nouveaux décors. Le chêne naturel clair est absolument tendance et offre une élégance discrète qui se démarque des grains rustiques. Le marbre, dans toutes ses nuances, reste un élément incontournable de la décoration intérieure et apporte une touche particulière à chaque cuisine. Avec le Galaxy nero, nous ajoutons désormais à notre palette de noir une variante à l'aspect pierre.



E46 Chêne naturel mat noble

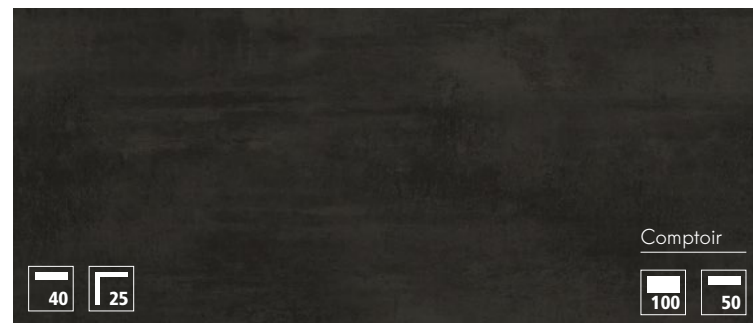

S08 Galaxy nero

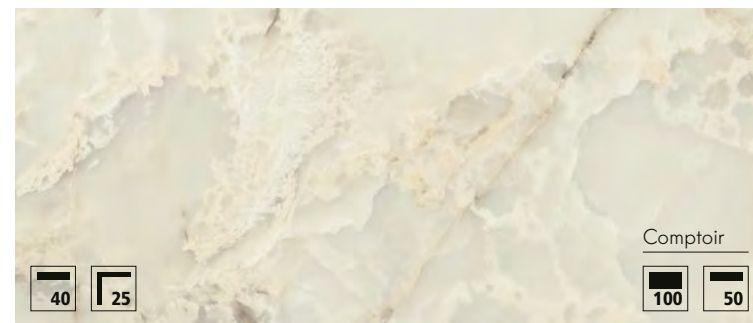

M52 Marbre bianco



M51 Marbre imperiale

PLANIFIER avec **MATRIX800**

Avec Matrix 800, vous disposez d'environ 3200 nouveaux types de meubles de 800 mm pour la planification, notamment des armoires basses et des armoires latérales, des armoires demi-hauteur et des étagères dans le nouvelle hauteur. Bien entendu, nous avons également complété tous les éléments de design et le matériel ambiant, par exemple les joues, les pilastres, l'éclairage fraisé ou les piétements de table.

Vous trouverez quelques exemples sur cette page. Pour plus de détails, veuillez consulter notre manuel de vente actuel. Nous y avons ajouté toutes les nouveautés adaptées à la « hauteur de corps » ou à la « nouvelle hauteur » de 800 mm.

Les éléments de design comprennent par exemple :

Éclairage



Kit d'éclairage LED encastré pour nouvelle hauteur de corps 800 mm
2 luminaires, y compris les fraisages dans les côtés du corps
LED-LKT-80
LED-LKR-80

Piétement à patins



KU89-60
KU89-60-S
KU89-90
KU89-90-S

Pieds d'appui pour table d'ajout



Tube carré
60 x 60 mm

STQ89-6-EST
STQ89-6-S

Tube rond
Ø 60 mm

STS89-6-EST

Joues à facettes en hauteur de corps

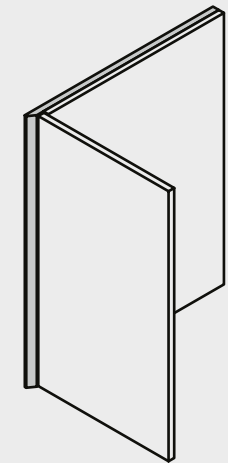

Épaisseur 19 mm
En hauteur de corps
Pour toutes les couleurs de laque mate (D4)

La joue dépasse toujours de 20 mm à l'avant par rapport à la façade

Armoires basses

WF19-ZE 30/45/60/75/80/90-39/60/75

Éléments hauts

WF19-H 30/45/60/75/90/105/115/130/145

Meubles superposables

WF19-H 115/130/145-60

Armoires latérales et pour appareils

WF19-ZE 105/135/150/160/195/200/210/215/225-39/60/75

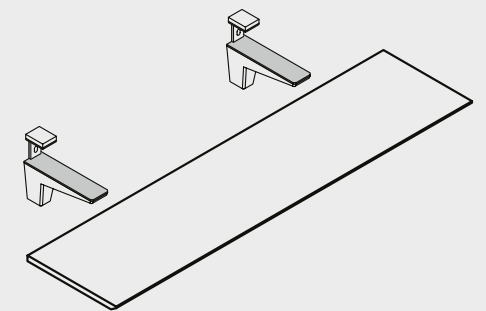

Tablettes murales avec taquets d'étagère

WSTBF19-BT 2/4-15/25-S (Noir)

WSTBF19-BT 2/4-15/25-E (Aspect inox)

Changement de nom

Les numéros d'article pour les joues de 25 sont modifiés.

WA devient W25

Exemples :

ANCIEN

NOUVEAU

WA-U75-60

→ **W25-U75-60**

WA-H60

→ **W25-H60**

WA-ZE195-60

→ **W25-ZE195-60**

ÉVIERS À ENCASTRER 2025

Nolte Küchen élargit sa gamme avec des éviers en inox de FRANKE et REGINOX, ainsi que des éviers ELLECI Granitek en trois variantes de couleur. Ces nouveaux éviers offrent une grande qualité et allient design moderne et facilité d'entretien. Le matériau Granitek combine l'aspect authentique de la pierre avec une résistance exceptionnelle et une surface facile à entretenir. Ces innovations de produits offrent une plus grande diversité pour des solutions de cuisine personnalisées.



Cemento Tortora Nero

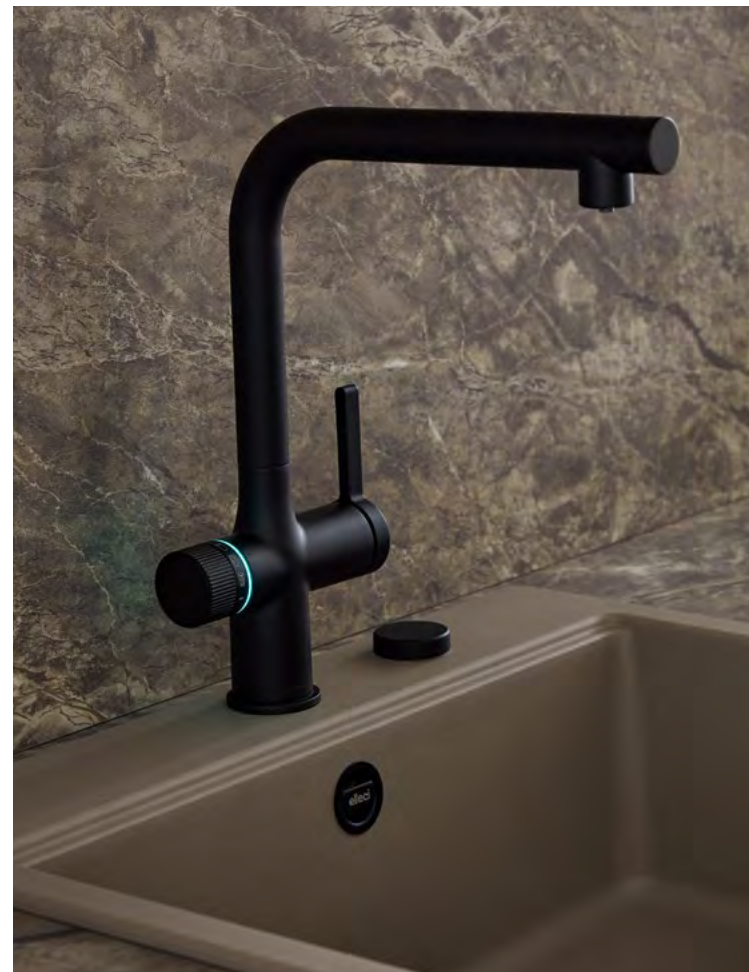

Lots d'éviers à encastrer



Lot comprenant :

Évier à encastrer avec bonde panier 3 1/2" à commande excentrique

2 trous pour le robinet comme pré-marquage
Découpe : L x P = 770 x 480 mm

et **mitigeur avec bec orientable**

Hauteur : 330 mm, profondeur du col : 230 mm

SET-E2-45-NE



Lot comprenant :

Évier à encastrer avec bonde panier 3 1/2" à commande excentrique

3 trous pour le robinet comme pré-marquage
Découpe : L x P = 550 x 480 mm

et **mitigeur avec bec orientable**

Hauteur : 292 mm, profondeur du col : 201 mm

SET-ENK1-60-NE



Lot comprenant :

Évier à encastrer avec bonde panier 3 1/2" à commande excentrique

3 trous pour le robinet comme pré-marquage
Uniquement pose affleurante

et **mitigeur avec bec orientable**

Hauteur : 300 mm, profondeur du col : 235 mm

SET-EF1-60-NE

Éviers à encastrer inox



FRANKE Évier d'angle à encastrer avec bonde panier 3 1/2" à commande excentrique

2 trous pour le robinet
Découpe : selon gabarit

FRA-SK651-E



FRANKE Évier à encastrer avec bonde panier 3 1/2"

2 trous pour le robinet
Découpe : L x P = 980 x 480 mm

FRA-SK611-60



REGINOX Évier à encastrer avec bonde panier 3 1/2" et bouton-poussoir excentrique

2 trous pour le robinet
Découpe : L x P = 365 x 495 mm

ESP-NY34-40



REGINOX Évier à encastrer avec bonde panier 3 1/2" et bouton-poussoir excentrique

2 trous pour le robinet
Découpe : 520 x 490 mm

ESP-NY50-60

Éviers à encastrer Granitek

ELLECI Évier à encastrer avec bonde panier 3 1/2" à commande excentrique
Couleurs : Cemento, Tortora, Nero



3 trous pour le robinet comme pré-marquage
Découpe : L x P = 430 x 480 mm

En applique
GRA-102L-45-CE/TO/NE
A fleur
GRA-F102L-45-CE/TO/NE



3 trous pour le robinet comme pré-marquage
Découpe : L x P = 550 x 480 mm

En applique
GRA-105L-45-CE/TO/NE
A fleur
GRA-F10 L-45-CE/TO/NE



2 trous pour le robinet comme pré-marquage
Découpe : L x P = 770 x 480 mm

En applique
GRA-300L-45-CE/TO/NE



3 trous pour le robinet comme pré-marquage
Découpe : L x P = 840 x 480 mm

En applique
GRA-410L-60-CE/TO/NE



2 trous pour le robinet comme pré-marquage
Découpe : L x P = 980 x 480 mm

En applique
GRA-480L-60-CE/TO/NE

Accessoires Poubelles



Système de poubelles derrière porte battante système coulissant 2 séparations

ABF-45-T2

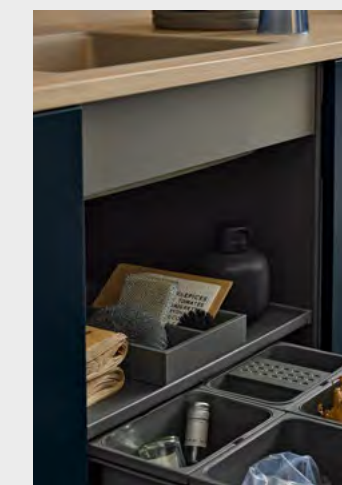

Cuvette d'organisation à placer sur le plateau du couvercle

ABF-ORGA20

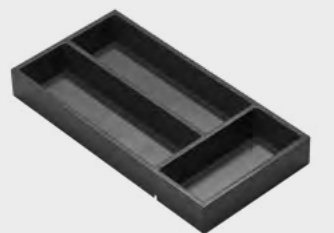



NOLTE SYSTÈME DE FILTRATION DE L'EAU 2025

Simple en apparence, mais riche en fonctionnalités : ce nouveau robinet de cuisine offre d'un côté de l'eau courante et de l'autre de l'eau potable filtrée. Une conduite d'eau séparée permet d'obtenir les deux variantes à partir d'un seul robinet. L'eau de table filtrée est disponible en trois niveaux de gazéification (plate, médium et classic), indiqués par un anneau de LED intégré. Selon le réglage, vous obtenez une eau gazeuse exceptionnelle, refroidie, directement à partir du robinet.

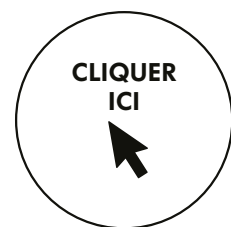

Découvrez ici le Nolte système de filtration de l'eau dans une courte vidéo.



Système de filtration de l'eau Robinets



Pour l'eau filtrée

Robinet du filtre

Hauteur : 335 mm, profondeur du col : 265 mm

MIX-WS800-S (Noir)

MIX-WS800-C (Chrome)



Pour une eau filtrée et rafraîchie, avec 3 niveaux de pétillance : plate, médium, classic

Robinet du filtre

Hauteur : 335 mm, profondeur du col : 290 mm

Tower

H x L x P = 450 x 210 x 455 mm

MIX-WS810-S (Noir)

MIX-WS810-C (Chrome)



Système de filtration de l'eau Lots d'éviers à encastrer



Lot comprenant :

Évier à encastrer avec bonde panier 3 1/2" à commande excentrique

3 trous pour le robinet comme pré-marquage
Découpe : L x P = 430 x 480 mm

et **robinet de filtre à eau potable MIX-WS800-S** (Noir)

SET-WS-01



Lot comprenant :

Évier à encastrer avec bonde panier 3 1/2" à commande excentrique

2 trous pour le robinet
Découpe : L x P = 365 x 495 mm

et **robinet de filtre à eau potable MIX-WS800-C** (Chrome)

SET-WS-02



Lot comprenant :

Évier à encastrer avec bonde panier 3 1/2" à commande excentrique

3 trous pour le robinet comme pré-marquage
Découpe : L x P = 550 x 480 mm

et **robinet de filtre à eau potable avec refroidissement et gazéification MIX-WS810-S** (Noir)

SET-WS-11



Lot comprenant :

Évier à encastrer avec bonde panier 3 1/2" à commande excentrique

2 trous pour le robinet
Découpe : L x P = 520 x 490 mm

et **robinet de filtre à eau potable avec refroidissement et gazéification MIX-WS810-C** (Chrome)

SET-WS-12

Accessoires Élément pour prise de courant



EVOLine® One DisQ

élément pour prise de courant avec chargeur Qi



SEONEDQ-F
SEONEDQ-E
SEONEDQ-G



Câble de rallonge avec fiche à faible encombrement

SEPLUGV-F

Orientation Élément pour prise de courant

EVOLine® BackFlip

Élément pour prise de courant pivotant 2x / 1 x USB C

ANCIEN : **USB-A** → NOUVEAU : **USB-C**



APPAREILS ÉLECTROMÉNAGERS CANDY 2025

Candy, une marque du groupe Haier, est synonyme de qualité européenne et d'appareils électroménagers innovants et à basse consommation d'énergie, dont 90 % sont fabriqués en Europe. Avec un design moderne, des solutions flexibles

comme les charnières coulissantes pour lave-vaisselle et un rapport qualité-prix attractif, Candy propose 36 appareils et divers accessoires, idéalement adaptés aux besoins de vos clients et parfaitement adaptés à l'utilisation dans la cuisine.

Cuisinière à encastrer



- HCT 201 X-E**
Inox, 3 modes de chauffage
- HCT 615 X-E**
Inox, 5 modes de chauffage
- HCT 827 XL-E**
Inox, 7 modes de chauffage

Four à encastrer



- CA6 NP3T 2HTB**
Noir, 8 modes de chauffage
- CA6 NP5B 3YTB**
Noir, 10 modes de chauffage
- FCT 600X-E-DE**
Inox, 7 modes de chauffage
- FCT 825XL WIFI**
Inox, 7 modes de chauffage

Table de cuisson vitrocéramique, reliée à la cuisinière



- 600 mm de large
- CUT CE64**
Sans cadre, 4 zones de cuisson
- CUT CE64 EXF DF**
Cadre inox, 4 zones de cuisson, dont 1 zone de cuisson à deux cercles, 1 zone de rôtissage

Table de cuisson vitrocéramique, autonome



- 600 mm de large
- CH 64 CCB**
Sans cadre, 4 zones de cuisson
- CE H6D XE CTT-1**
Sans cadre, 4 zones de cuisson, dont 1 zone de cuisson à deux cercles, 1 zone de rôtissage
- 300 mm de large
- CE HDD 30 TCT-1**
2 zones de cuisson, dont 1 zone de cuisson à deux cercles

Table de cuisson à induction en vitrocéramique, autonome



- 800 mm de large
- CIE S55M CTT-1**
Sans cadre, 4 zones de cuisson à induction
- 600 mm de large
- CI 642C BB-1**
Sans cadre, 4 zones de cuisson à induction
- CTP 64 SC-E1**
Sans cadre, 4 zones de cuisson à induction

Hottes aspirantes murales, à encastrer et sous plan



- Hottes aspirantes murales, 900 mm de large
- CCE119-1X-DE** Inox
- Hottes aspirantes murales tête libre, 900 mm de large
- CDG9MBGG-DE** Noir
- Hottes aspirantes murales, 600 mm de large
- CCE116-1X-DE** Inox
- Hottes aspirantes murales tête libre, 600 mm de large
- CVMAD601N-S-DE** Noir
- Hottes aspirantes à encastrer, 600 mm de large
- CBT625-2X-DE** Inox
- Hottes aspirantes sous-plan, 600 mm de large
- CFT610-5X-P** Inox

Four à micro-ondes



- Noir, verre
- MIC G20G DFB**
Dimensions de l'appareil : H x L x P = 382 x 595 x 344 mm
- Inox
- MIC 201 EX**
Dimensions de l'appareil : H x L x P = 382 x 595 x 344 mm

Réfrigérateur sous-plan, intégrable



- Hauteur de niche : 820 mm
- CM 4SE6 8W**
Technique de porte fixe, y compris compartiment congélation
- CM LS68 EW**
Technique de porte fixe

Réfrigérateur, intégrable



- Hauteur de niche : 880 mm
- CM 4S59 EW**
Technique de porte fixe, y compris compartiment congélation
- CMLS 59 EW**
Technique de porte à glissière

Réfrigérateur, intégrable



- Hauteur de niche : 1225 mm
- CIO 225E E-N**
Technique de porte à glissière, y compris compartiment congélation
- CIL 220E E-N**
Technique de porte à glissière

Réfrigérateur, intégrable



- Hauteur de niche : 1450 mm
- CF BD2450-5EH**
Technique de porte à glissière, y compris compartiment congélation

Réfrigérateur / Réfrigérateur-congélateur, intégrable



- Hauteur de niche : 1780 mm
- Réfrigérateur-congélateur, intégrable
- CB L3518E VW**
Technique de porte à glissière
- CBT5518EW**
Technique de porte à glissière
- Réfrigérateur, intégrable
- CM4S518EW**
Technique de porte à glissière, y compris compartiment congélation

Lave-vaisselle, entièrement intégrable



- 600 mm de large
- CS 5C4F 0A**
avec Sliding Door
- CIP 3E9E OW**
- 450 mm de large
- CDIH2L1047**

CANDY



QU'EST-CE nolte**neo** ?

Des lignes claires et épurées. Des façades exclusives et des détails fascinants. Des couleurs et des matériaux qui dialoguent harmonieusement avec un design fonctionnel. Une cuisine nolte**neo** met la pièce en valeur, elle est l'expression de la personnalisation et de la liberté. Des multiples possibilités d'agencement aux façades et éléments de design exclusifs, nolte**neo** crée des dimensions tout à fait nouvelles en matière de personnalisation.

Découvrez ici nolte**neo** !



ÉLÉMENTS DESIGN nolte**neo**



MatrixArt ONE

est la cuisine sans poignées, orientée design : la poignée gorge unique sous le plan de travail, pouvant bien entendu être également éclairée, assure une apparence graphique, particulièrement épurée. La façade supérieure s'ouvre au niveau de la poignée gorge, les façades situées en dessous sont équipées du système d'ouverture PUSH-TO-OPEN. Les façades nolte**neo** au design fort avec une poignée encastrée sont disponibles pour toutes les hauteurs de corps, maintenant aussi pour le corps de 800 mm.



MatrixZERO

MatrixZERO est un complément parfait au nouveau joint creux. Avec le système PUSH-TO-OPEN pour tiroirs et coulissants, vous bénéficiez d'un équipement supplémentaire, combiné au **neoBOX** et, par conséquent, d'une possibilité d'agencement supplémentaire pour votre planification de cuisine sans poignées. La répartition des façades nolte**neo** sans poignée est disponible pour toutes les hauteurs de corps, désormais également pour le corps de 800 mm.



JOINT CREUX

Graphique et différent – le joint creux de 12 mm entre la façade et la joue permet de créer un tout nouveau contour qui constitue un élément de design stylé pour chaque cuisine.

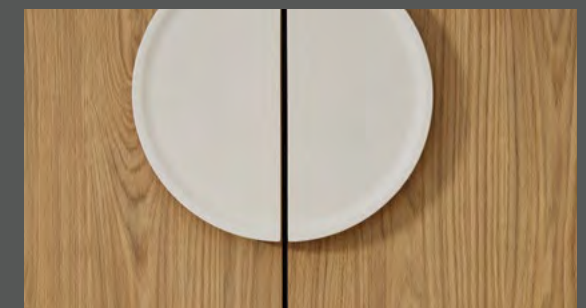

POIGNÉE DESIGN

nolte**neo** est avant tout synonyme de nombreuses possibilités de personnalisation. Elle est caractérisée par des produits exclusifs nolte**neo** tels que les grandes poignées en forme de demi-cercle qui, bien que discrètes, attirent les regards.

neoLEAF Frêne sable
PLUS Blanc mat soyeux

neoLEAF 841 - Frêne sable • PLUS 601 - Blanc mat soyeux
Corps PVVD blanc • Plan de travail E42 - Frêne sable
Joues SA1 - Stratifiée AFP, blanc mat soyeux / SE2 - Frêne sable
Poignée gorge 790 - Blanc



MatrixArt ONE



UNE ÉLÉGANCE PURE
AUX DÉTAILS RAFFINÉS

Une planification sans faille : **neoLEAF** rencontre **PLUS** en blanc mat soyeux avec propriétés anti-traces de doigts. Également disponible dans la gamme exclusive **noltneo**, le corps de 800 mm de hauteur. **MatrixArt One** garantit ici un design minimaliste et pur avec tous les avantages de la nouvelle hauteur de corps. La conception d'inspiration scandinave confère à la cuisine une allure élégante et discrète qui attire néanmoins l'attention. La sobriété du grain de bois de **neoLEAF** est parfaite pour mettre en scène des surfaces bois, même de grande taille, sans pour autant surcharger la pièce. De petites touches visuelles de qualité, comme le seau à vin ou la poignée design, confèrent à cette cuisine une note particulière et complètent l'ensemble de manière harmonieuse.



La **neoBOX** est l'un des éléments de base dont est équipée chaque cuisine **noltneo**. Le profil latéral filigrane et éclairé séduit par sa sobriété et son élégance.

L'armoire à provisions dispose également d'éléments particuliers : la tablette **neoBOX-TAB** est assortie à la couleur de la **neoBOX** s'harmonise parfaitement avec le reste de l'aménagement intérieur **noltneo**.

MatrixArt One permet de créer des lignes de joints calmes et attrayantes.





Découvrez les avantages de l'aménagement couverts T.I.O. dans une courte vidéo.

T.I.O. (Take It Out) AMÉNAGEMENT INTÉGRAL

L'organisation intérieure T.I.O. (Take It Out) est parfaitement adaptée à la gamme nolte**neo**. Avec sa couleur noire élégante et son fond marbré, T.I.O. s'intègre parfaitement dans le décor de la cuisine et permet de tout ranger, des couverts et des épices aux ustensiles plus volumineux. Ainsi, on obtient une cuisine esthétique et fonctionnelle qui facilite le quotidien et permet de travailler efficacement.

LES AVANTAGES DE LA T.I.O. EN UN COUP D'ŒIL

- L'élément principal des couverts est amovible
- Fond élégant avec impression numérique en aspect marbre
- T.I.O. peut être combinée avec les accessoires de la gamme Nolte en frêne noir



POUR TIROIRS ET TIROIRS INTÉRIEURS

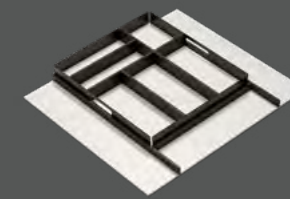

Aménagement couverts T.I.O.
BEI3HT ...
↔ 30/40/45/50/60/80/90/100/120*
↷ 60

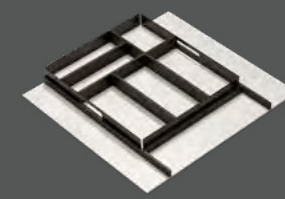

derrière une porte
BEI3HT60-DR
↔ 60*
↷ 60

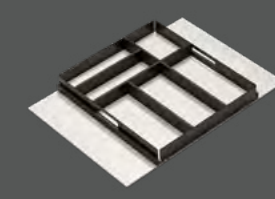

pour profondeur de corps 50 cm
BEI3HT60-50
↔ 60*
↷ 50

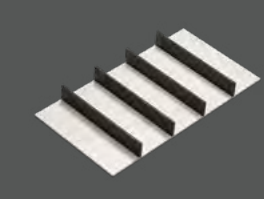

pour profondeur de corps 39 cm
BEI3HT60-39
↔ 60
↷ 39

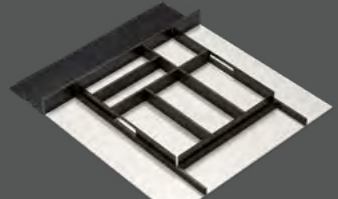

pour profondeur de corps 75 cm
BEI3HT ...-75
↔ 60/80/90/100/120*
↷ 75

*À partir d'une largeur de corps de 60 cm, avec un élément de tablette amovible

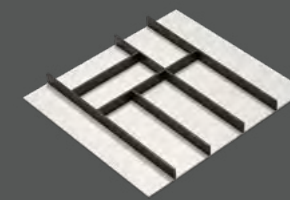

pour armoires pour bloc de cuisson
BEI3HT ...-H2
↔ 60/80/90/100/120
↷ 60

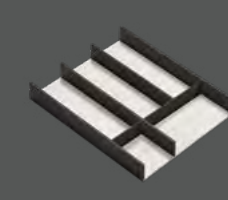

Insert ramasse-couverts compartimenté
BEI3HT40-50-S
↔ à partir d'une largeur de corps 40 cm
↷ 50

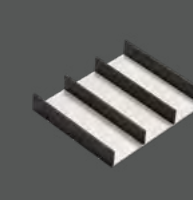

pour profondeur de corps 39 cm
BEI3HT40-39-S
↔ à partir d'une largeur de corps 40 cm
↷ 39

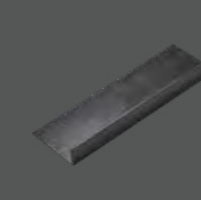

Élément d'extension
pour profondeur de corps 75 cm
BEI3H-60-120-TA
↔ à partir d'une largeur de corps 30 cm
↷ 75

ACCESSOIRES POUR T.I.O. AMÉNAGEMENT COUVERTS

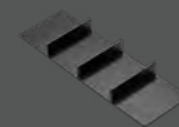

Compartiment multifonctions
BEI3HT-MFE
↷ 60

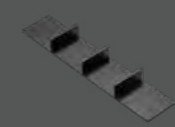

Compartiment multifonctions
BEI3HT-10-MFE
↷ 60

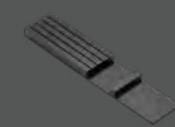

Bloc couteaux
BEI3HT-10-MES
↷ 60

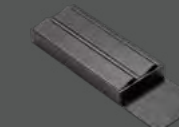

Dérouleur
BEI3HT-FOL
↷ 60

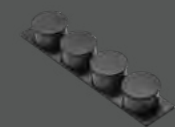

Lot de porte-épices
BEI3HT-10-4KD
↷ 60

POUR COULISSANTS ET COULISSANTS INTÉRIEURS

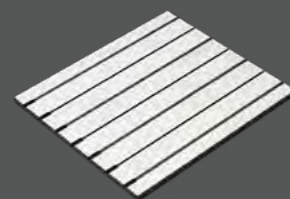

T.I.O. tablette fonctionnelle rainurée
AOR3HT ...-FB
↔ 60/80/90/100/120
↷ 60

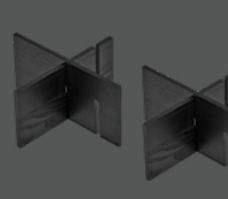

T.I.O. 2 compartimentages en croix pour tablette fonctionnelle
AOR3-2KREUZ

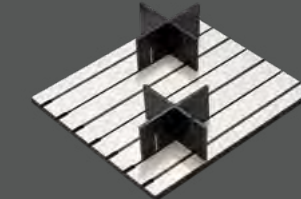

T.I.O. SET tablette fonctionnelle rainurée et 2 compartimentages en croix
AOR3HT ...-FB1
↔ 60/80/90/100/120
↷ 60

En gras= Photo montrée

↔ Largeur de corps
↷ Profondeur de corps

CUISINE & SALLE DE BAINS – harmonisées avec style

Avec Nolte SPA, vous pouvez concevoir votre salle de bains dans le même design attrayant que votre cuisine Nolte, de sorte que les deux pièces s'accordent harmonieusement et forment un concept d'habitat unifié. Vous pouvez donc naturellement vous attendre à disposer, chez Nolte SPA, d'une collection sophistiquée de couleurs et de décors à la mode. Mais ce sont surtout les détails qui font la différence. Constatez par vous-même – vous verrez : avec Nolte SPA, vous avez toujours les bons arguments !



MATRIXART
by nolte KÜCHEN

NOLTE SPA NOUVEAUTÉS 2025

- | | | | | | |
|---|---|---|---|---|---|
| PG1
M15
MANHATTAN
Mélaminé mat | PG1
M15
MANHATTAN
Mélaminé mat | PG2
A20
ARTLINE
Mélaminé mat | PG2
V21
VELLUTO
Laque mat avec AFP | PG2
V21
VELLUTO
Laque mat avec AFP | PG2
V21
VELLUTO
Laque mat avec AFP |
|---|---|---|---|---|---|



- | | | | | | |
|-----------------|------------------------------------|------------------------------|---------------------|----------------------|-------------------------|
| 482 Lava | 48T Chêne naturel mat noble | 548 Stripe wood choco | 87L Lava mat | 871 Blanc mat | 87G Graphite mat |
|-----------------|------------------------------------|------------------------------|---------------------|----------------------|-------------------------|

Plans de toilette

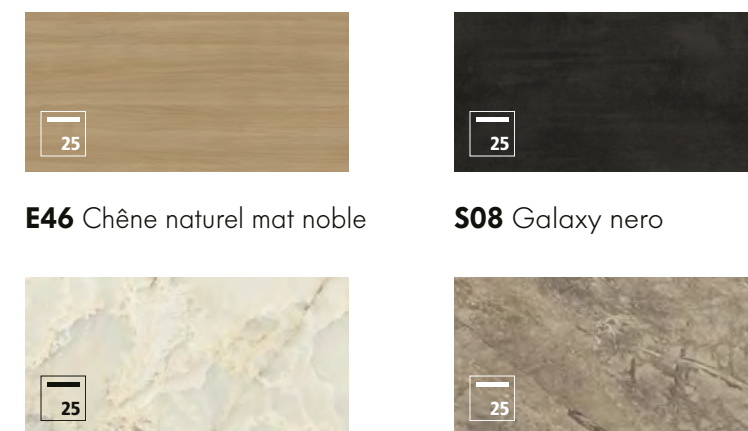

- | | |
|------------------------------------|-----------------------------|
| E46 Chêne naturel mat noble | S08 Galaxy nero |
| M52 Marbre bianco | M51 Marbre imperiale |

Corps



- LAD** Lava

Poignée gorge



- 792** Lava

nolte
SPA

” Chez Nolte Küchen,
nous associons notre passion pour les
cuisines de qualité à une profonde
conscience de notre responsabilité
envers l'environnement et les
générations futures. “

Le principe directeur pour la durabilité, qui se retrouve
dans toute notre entreprise et tout au long de la chaîne
de valeur, guide nos actions et nos réflexions quotidiennes.
Il est solidement ancré dans notre stratégie d'entreprise
globale afin de protéger l'homme et la nature.

NOTRE ENGAGEMENT...



EN FAVEUR DE L'ENTREPRISE

Dans l'esprit d'une bonne gestion
d'entreprise et des valeurs inhérentes,
nous avons mis en place des structures,
des processus et des partenariats
solides au fil des ans. Notre gamme
de produits se distingue par une qualité
exclusive, un design moderne et la
durabilité, ainsi que par un excellent
rapport qualité-prix. Plus de 99 % des
bois que nous utilisons sont ainsi basés
sur une gestion durable des forêts.



EN FAVEUR DE L'ENVIRONNEMENT

Notre entreprise s'est fixé pour objectif
de gérer les ressources naturelles de
manière responsable et durable. Grâce
à une gestion efficace de l'environnement,
nos deux sites de Löhne et de Melle
travaillent d'ores et déjà sans impact sur
le climat. Les principales sources d'énergie
de Nolte Küchen sont les suivantes :
l'électricité verte certifiée et nos chau-
dières qui fonctionnent avec des déchets
de bois issus de la production.



ENVERS LES PERSONNES

Nos employés nous tiennent particu-
lièrement à cœur. Nolte Küchen se
caractérise par leur engagement, leurs
connaissances, leur expérience et leur
curiosité. Nous les encourageons donc
à se perfectionner, tant sur le plan
professionnel en proposant des stages
et des formations continues que sur
le plan privé en les aidant à trouver
le meilleur équilibre vie-travail.



ENVERS LA SOCIÉTÉ

Depuis la fondation de Nolte Küchen,
nous sommes attachés à notre région
et voulons en promouvoir activement le
bien-être et la croissance. Dans notre
entreprise, l'engagement social repose
sur une longue tradition et a toujours été
une priorité absolue, d'où notre soutien
aux régions et aux habitants dans les
situations d'urgence, notamment aux
organismes de formation, aux associa-
tions et aux fondations pour la protection
de l'enfance. Notre credo : aider là
où il le faut !

Depuis l'été 2023, le site de
Nolte Küchen est également un
foyer pour les abeilles locales,
qui ont déjà pu emporter les
premiers trophées dans leur ruche.
Elles ne fournissent pas seulement
un miel délicieux, mais sont aussi
des pollinisateurs indispensables
qui contribuent de manière
essentielle à la préservation de
nombreuses espèces végétales.



Découvrez ici le
**RAPPORT
DE DÉVELOPPEMENT
DURABLE NOLTE**

CLIQUER
ICI



La cuisine est la Pièce de toutes les Pièces.
Une pièce certainement
plus *vive* et plus *intense*
que toute autre dans la maison.
La pièce où l'on se rencontre,
où l'on se retrouve.
En famille ou entre amis.
En couple.
Dans la cuisine nous *cuisinons, mangeons,*
dégustons. Et parfois, nous avons tout
le temps du monde.
Nous nous disputons. Et nous *réconcilions*.
Nous lisons, écrivons des lettres, des mails
et des textos. Et philosophons un petit peu.
Et – en secret – la cuisine rythme
notre journée.
Bonjour. Bon Appétit. Bonsoir.
Et parfois bonne nuit ...
C'est pourquoi nous aimons la cuisine.

Pour la *vie* dans la cuisine. nolte

VF-NP25-FR

Sous réserve de modifications techniques. Photos non contractuelles.

Nolte Küchen GmbH & Co. KG | Anni-Nolte-Straße 4 | 32584 Löhne
www.nolte-kuechen.com



nolte[®]
KÜCHEN